

# Qilive



## MP3 Player 2 Go Q.1898

- FR** Lecteur MP3 2 Go
- ES** Reproductor MP3 2 Gb
- IT** Lettore MP3 2 Go
- PT** Leitor MP3 2 Go
- PL** Odtwarzacz MP3 2 Go
- HU** MP3 lejátszó 2 Gb
- RO** Player MP3 2 Go
- RU** Проигрыватель MP3 2 Go
- UA** Програвач MP3 2 Go



<b>FR</b>	<b>Manuel d'utilisation</b>	P.3
<b>ES</b>	<b>Manual de instrucciones</b>	P.8
<b>IT</b>	<b>Manuale di istruzioni</b>	P.13
<b>PT</b>	<b>Manual de utilização</b>	P.18
<b>PL</b>	<b>Instrukcja obsługi</b>	s.23
<b>HU</b>	<b>Használati utasítás</b>	28.o.
<b>RO</b>	<b>Manual de instrucțiuni</b>	P.33
<b>RU</b>	<b>Руководство пользователя</b>	c.38
<b>UA</b>	<b>Довідник користувача</b>	c.43

# SOMMAIRE :

1. CONSIGNES DE SÉCURITÉ P.3
2. CARACTERISTIQUES TECHNIQUES P.4
3. CARACTERISTIQUES GENERIQUES P.5
4. DESCRIPTION DE L'APPAREIL P.5
5. FONCTION CLASSIQUE P.6
6. REGLAGES DES PARAMETRES SYSTEME P.7
7. GUIDE DE DEPANNAGE P.7

## 1. CONSIGNES DE SÉCURITÉ :

Veuillez lire attentivement les consignes de sécurité suivantes et les conserver soigneusement pour une utilisation ultérieure.

1.  Afin d'éviter des dommages auditifs éventuels, ne pas écouter à un niveau sonore élevé pendant une longue durée.
2. Cet appareil ne peut pas être exposé à l'humidité, au ruissellement ou aux éclaboussures. Ne placez pas d'objets contenant un liquide (tels que vases, verres, etc) à proximité. Utiliser cet appareil dans les climats tempérés seulement.
3. Les batteries contenues dans cet appareil ne peuvent pas être exposées à la chaleur excessive tel que celle du soleil, du feu ou similaire.
4.  Les équipements électriques et électroniques font l'objet d'une collecte sélective. Ne pas se débarrasser

des déchets d'équipements électriques et électroniques avec les déchets municipaux non triés, mais procéder à leur collecte sélective.

5. Après chaque démarrage de l'appareil, et lors de l'écoute de musique à un niveau sonore élevé ou lorsque vous augmentez le volume au delà de la limite réglementaire un message d'avertissement apparaîtra automatiquement «L'écoute prolongée à un niveau sonore élevé peut causer des dommages auditifs éventuels» / un bip d'avertissement sera émis automatiquement. Si vous souhaitez cependant continuer à écouter la musique à un niveau sonore élevé, appuyer sur la touche ►II puis appuyer sur OK. Il vous sera alors à nouveau possible d'augmenter le volume par la touche «volume +».

6. Veillez à ne pas dépasser 20 heures d'écoute consécutives.

## 2. CARACTERISTIQUES TECHNIQUES

Format audio lus	MP3, WMA
Capacité de la carte	de 128 Mo à 16 Go
Ecran	LCD
SNR (rapport signal bruit)	85 dB
Format d'enregistrement	MIC - WAV
Fréquence de sortie	20Hz à 20kHz
Batterie	Batterie rechargeable au lithium

Connexion PC	USB 2.0
Système d'exploitation	Win98SE/ME, Win2000, Win XP / MAC
Alimentation électrique	USB 5V  0.5 A

### 3. CARACTERISTIQUES GENERIQUES

- Format audio lus : MP3, WMA
- Soutien Win98SE/ME, Win2000, Win fonctionnement du système XP, le disque amovible USB, aucun pilote nécessaire sous Win98, plug and play
- Micro intégré
- Support Carte Mémoire
- Paramètres d'économie d'énergie: réglage du contraste, extinction automatique (veille), ...
- Effets sonores divers
- Affichage des sous-titres
- Menus d'utilisation Multilingues
- USB
- Batterie au lithium rechargeable

**Remarques :** Ne laissez pas le lecteur dans un endroit exposé à l'humidité ou de température supérieure à 35° ou inférieure à 5°

Rechargez l'appareil dans la situation suivante :

- quand l'icône de la batterie apparait
- quand le lecteur a été mis hors tension automatiquement

Ne pas rompre la connexion pendant le téléchargement

Ne pas réparer le lecteur vous-même

Evitez tout contact du lecteur avec l'eau

Sauvegardez vos données importantes sur votre ordinateur personnel afin de ne pas les perdre

L'ouverture de l'appareil annulera la garantie du produit

### 4. DESCRIPTION DE L'APPAREIL

#### 4.1. Ecran

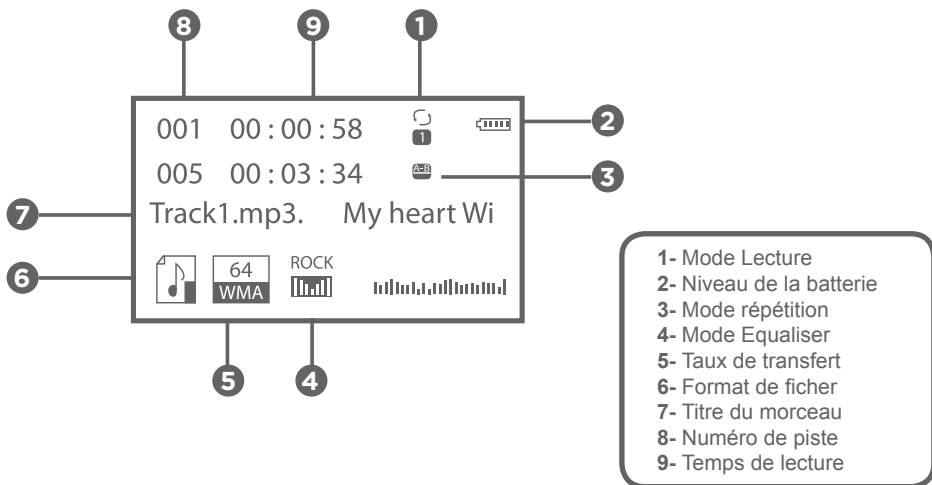

**Remarque** : Cet appareil a une fonction automatique d'économie d'énergie. Si le lecteur est en mode arrêt, et pour autant qu'aucune touche ne soit actionnée entre temps, le lecteur s'éteindra automatiquement après le délai fixé.

## 4.2. Boutons de commande

### ▶II : allumer / éteindre

- Appui long sur ▶II pour éteindre l'appareil
- Appui long sur ▶II pour rallumer l'appareil
- Appui court sur ▶II pour poursuivre l'écoute si vous étiez en pause ou après avoir appuyé sur stop
- Appui court sur ▶II pour lire de nouveau, appuyez brièvement de nouveau pour faire une pause
- Appui court sur ▶II pour commencer à enregistrer en mode d'arrêt d'enregistrement, appui court sur ▶II à nouveau pour arrêter
- Appui court sur ▶II pour arrêter l'enregistrement (lorsque vous êtes en mode enregistrement)

### M : Menu de fonctions (en mode musique/voix)

- En mode arrêt : appuyez brièvement pour entrer dans le sous-menu d'arrêt
- En mode lecture : appuyez brièvement pour entrer dans le sous-menu lecture
- En mode sous menu lecture : appuyez brièvement pour confirmer ou lancer dans le morceau suivant

### ▶▶I+ : suivant / avance rapide (en mode musique/voix)

- En mode arrêt : appuyez brièvement pour passer au morceau suivant, appuyez longuement pour avancer en continu
- En mode de lecture : appuyez brièvement pour passer au morceau suivant, appuyez longuement pour avancer rapidement
- En mode lecture / arrêt : appuyez brièvement pour déplacer le sous-menu, appuyez longuement pour mouvement continu vers l'avant.

### - I◀◀ : précédent / retour rapide (en mode musique/voix)

- En mode arrêt : appuyez brièvement pour passer au morceau précédent, appuyez longuement pour revenir en arrière
- En mode de lecture : appuyez brièvement pour passer au dernier morceau, appuyez longuement pour revenir rapidement en arrière
- En mode sous menu lecture : appuyez brièvement pour passer au sous-menu suivant, appuyez longuement pour lire en continu en arrière

### Régler le volume

- Dans le mode musique, appuyez brièvement sur [R / V] et appuyez sur ▶▶I+ pour augmenter le volume.
- Dans le mode musique, appuyez brièvement sur [R / V] et appuyez sur - I◀◀ pour diminuer le volume.

# 5. FONCTIONS CLASSIQUES

## 5.1. Jouer de la musique

1. Insérez les écouteurs et la carte mémoire où se trouve votre musique.
2. Entrez dans l'interface de lecteur de musique avec un un appui long sur ▶II
3. Appui court sur ▶II pour écouter de la musique / pause.

4. Sélectionnez la musique avec - I◀◀/▶▶I+
5. Appui long sur M pour retourner au menu principal de l'interface de lecture de musique

### 5.2. Contrôle du volume

Appuyez sur [R / V] et appuyez sur - I◀◀/▶▶I+ pour augmenter / diminuer le volume.

### 5.3. Mode d'enregistrement

1. Allumez le lecteur et entrer dans le menu principal, choisissez «record»
2. Appuyez sur - I◀◀/▶▶I+ choisir le mode d'enregistrement
3. Appuyez sur M pour entrer dans l'interface d'enregistrement, appuyez sur ▶▶I pour commencer à enregistrer
4. Appuyez sur ▶▶I pour faire une pause, appuyez sur ▶▶I à nouveau pour continuer à enregistrer
5. Appui long sur ▶▶I pour stocker le fichier courant
6. Appui long sur M pour stocker un enregistrement et entrer dans le menu principal
7. Appui long sur M pour revenir au menu principal et arrêter l'enregistrement

**Remarque :** Avant d'enregistrer, veillez à insérer une carte mémoire et vérifier sa capacité.

## 6. REGLAGES DES PARAMETRES SYSTEME

- 🕒 Temps de système : Régler la date et de l'heure
- 💡 Durée du rétroéclairage : Régler un compte à rebours (exprimé en secondes),
- 🗺 Langue : Régler la langue affichée
- 🕒 Configuration Veille auto : Définir un compte à rebours (minutes), lorsque ce temps est terminé, l'appareil s'arrête automatiquement
- 🔊 Réglage de contraste : Régler le contraste de l'écran
- 🌐 Mode Internet : Pour choisir le mode en ligne
- 📄 Etat de stockage : Afficher l'état de mémoire
- ❓ Version du Firmware : Afficher la version du firmware
- 🔄 Mise à jour firmware : Mettre à jour le nouveau firmware si nécessaire
- 🚪 Sortir : Quitter l'interface actuelle

## 7. GUIDE DE DEPANNAGE

Ne fonctionne pas	Vérifiez que le lecteur est allumé
Aucun son n'est émis par le casque	Vérifiez si le volume n'est pas réglé sur «0» et branchez le casque dans la prise.
	Les MP3 corrompus peuvent faire un bruit statique et le son peut être coupé. Assurez vous que les fichiers musicaux ne sont pas corrompus.
Les caractères de l'écran LCD sont corrompus	Vérifiez si la bonne langue a été sélectionnée
Téléchargement des fichiers de musique échoue	Vérifiez si le câble USB est endommagé et qu'il est correctement connecté
	Vérifiez si le pilote est installé correctement
	Vérifiez si la mémoire du lecteur est pleine



# ÍNDICE:

ES

1. INSTRUCCIONES DE SEGURIDAD P.8
2. ESPECIFICACIONES TÉCNICAS P.9
3. CARACTERÍSTICAS GENERALES P.10
4. DESCRIPCIÓN DEL APARATO P.10
5. FUNCIÓN CLÁSICA P.11
6. AJUSTES DE LOS PARÁMETROS DEL SISTEMA P.12
7. GUÍA DE REPARACIÓN P.12

## 1. INSTRUCCIONES DE SEGURIDAD:

Lea atentamente estas instrucciones de seguridad siguientes y consérvelas cuidadosamente para futuras consultas:

1.  A fin de evitar posibles lesiones auditivas, no escuche a unos niveles de sonido elevados durante largos periodos de tiempo.
2. Este aparato no puede exponerse a la humedad, al chorreo ni salpicaduras. No ponga cerca objetos que contengan líquido (tales como jarrones, vasos, etc.). Solo utilice este aparato en climas templados.
3. Las pilas contenidas en este aparato no pueden exponerse al calor excesivo, tal como el del sol, fuego o similares.
4.  Los equipos eléctricos y electrónicos  son objeto de una recogida selectiva. No tirar los residuos de equipos eléctricos y electrónicos junto con la basura común no separada, sino que se debe



proceder a su recogida selectiva.

5. Después de cada puesta en marcha del aparato, y durante la escucha de música a un alto nivel sonoro o cuando se aumenta el volumen más allá del límite reglamentario, aparecera automáticamente un mensaje de advertencia «La escucha prolongada a un alto nivel sonoro puede causar eventuales daños auditivos» / Se emitira de forma automática un bip de advertencia. Si desea sin embargo continuar la escucha a un alto nivel sonoro, pulse la teclas ►|| y OK. Tendrá de nuevo la posibilidad de aumentar en volumen con la tecla «volume +”.

6. Procure no exceder 20 horas seguidas de escucha.

## 2. ESPECIFICACIONES TÉCNICAS

Formatos audio leídos	MP3, WMA
Capacidad de la tarjeta	de 128 Mo a 16 Go
Pantalla	LCD
SNR (relación señal/ruido)	85dB
Formato de grabación	MIC - WAV
Frecuencia de salida	20 Hz a 20 kHz
Batería	Batería recargable de litio
Conexión PC	USB2.0
Sistema operativo	Win98SE/ME, Win2000, Win XP / MAC
Alimentación eléctrica	USB 5V ----- 0.5 A

### 3. CARACTERÍSTICAS GENERALES

- Formatos audio leídos: MP3, WMA
- Soporte Win98SE/ME, Win2000, Win funcionamiento del sistema XP, el disco amovible USB, ningún controlador necesario con Win98, plug and play.
- Micrófono incorporado
- Soporte Tarjeta de memoria
- Parámetros de ahorro de energía: ajuste de contraste, apagado automático (en espera), etc.
- Efectos sonoros diversos
- Visualización de subtítulos
- Menús de utilización multilingües
- USB
- Batería de litio recargable

**Observaciones:** No deje el lector en un lugar expuesto a la humedad o una temperatura superior a 35° o inferior 5 °C

Recargue el aparato en la situación siguiente:

- cuando aparece el ícono de la batería
- cuando el lector se ha apagado automáticamente

No interrumpir la conexión durante la descarga

No repare el lector usted mismo

Evite cualquier contacto del lector con el agua

Guarde sus datos importantes en su ordenador personal para no perderlos

El abrir el aparato anula la garantía del producto

### 4. DESCRIPCIÓN DEL APARATO

#### 4.1. Pantalla

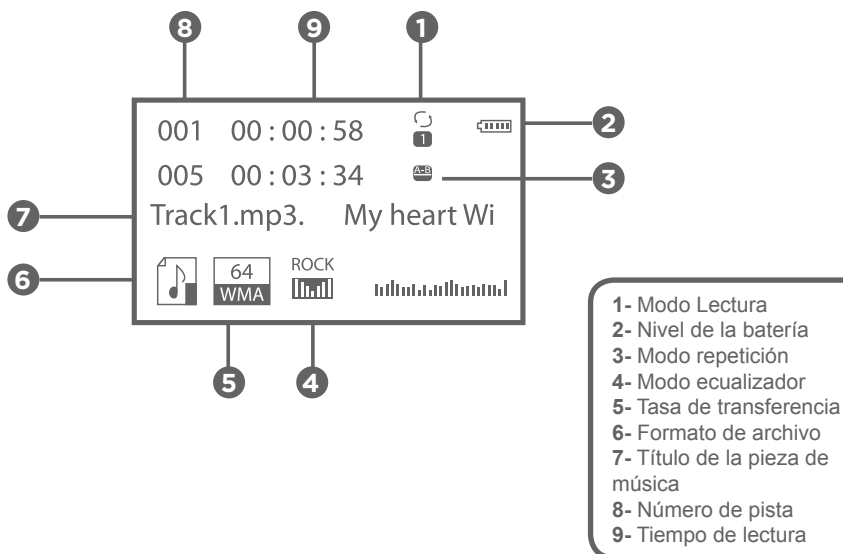

**Observación:** Este aparato cuenta con una función automática de ahorro de energía. Si el aparato está en modo detenido y que ninguna tecla se haya pulsado entre tanto, el lector se apagará automáticamente después del plazo determinado.

## 4.2. Botones de mando

### ▶II : encender / apagar

- Pulsación prolongada de ▶II para apagar el aparato
- Pulsación prolongada de ▶II para volver a encender el aparato
- Pulsación breve de ▶II para seguir escuchando, si estaba en pausa o después de haber pulsado «stop»
- Pulsación breve de ▶II para volver a leer, pulse de forma breve nuevamente para hacer una pausa
- Pulsación breve de ▶II para empezar a grabar estando en el modo detener grabación, pulsación breve de ▶II nuevamente para detener
- Pulsación breve de ▶II para detener la grabación (cuando está en el modo de grabación)

### M : Menú de funciones (en modo música/voz)

- En el modo detenido: pulse brevemente para entrar en el submenú «detener»
- En el modo lectura: pulse brevemente para entrar en el submenú lectura
- En el modo submenú lectura: pulse brevemente para confirmar o leer la pieza de música siguiente

### ▶▶I+ : siguiente / avance rápido (en el modo música/voz)

- En el modo detenido: pulse brevemente para pasar a la pieza de música siguiente, pulse de forma prolongada para avanzar de manera continua
- En el modo lectura: pulse brevemente para pasar a la pieza de música siguiente, pulse de forma prolongada para avanzar rápidamente
- En el modo lectura / detenido: pulse brevemente para desplazar el submenú, pulse de forma prolongada para avanzar de manera continua.

### - I◀◀ : anterior / volver rápidamente (en el modo música/voz)

- En el modo detenido: pulse brevemente para pasar a la pieza de música siguiente, pulse de forma prolongada para retroceder
- En el modo lectura: pulse brevemente para pasar a la última pieza de música, pulse de forma prolongada para retroceder rápidamente
- En el modo submenú lectura: pulse brevemente para pasar al submenú siguiente, pulse de forma prolongada para retroceder de forma continua

### Ajuste del volumen

- En el modo música, pulse brevemente [R / V] y pulse ▶▶I+ para aumentar el volumen.
- En el modo música, pulse brevemente [R / V] y pulse - I◀◀ para disminuir el volumen.

# 5. FUNCIONES CLÁSICAS

## 5.1. Reproducir música

1. Coloque los auriculares y la tarjeta de memoria donde se encuentra la música.
2. Entre en la interfaz del lector de música, pulsado prolongadamente ▶II
3. Una pulsación breve de ▶II para escuchar música / pausa.
4. Seleccionar la música con - I◀◀/▶▶I+

5. Pulse M prolongadamente para volver al menú principal de la interfaz de lectura de música

## 5.2. Control del volumen

Pulse [R / V] y - I◀/▶I+ para aumentar / disminuir el volumen.

## 5.3. Modo de grabación

1. Encienda el lector y entre en el menú principal, escoja «record»
2. Pulse - I◀/▶I+ escoja el modo de grabación
3. Pulse M para entrar en la interfaz de grabación, pulse ▶▶I para empezar a grabar
4. Pulse ▶▶I para hacer una pausa, pulse ▶▶I nuevamente para seguir grabando
5. Una pulsación prolongada de ▶▶I para almacenar el archivo en curso
6. Pulse M de forma prolongada para almacenar una grabación y entrar en el menú principal
7. Pulse M de forma prolongada para volver al menú principal y dejar de grabar

**Observación:** Antes de grabar, introduzca una tarjeta de memoria y verifique su capacidad.

# 6. AJUSTES DE LOS PARÁMETROS DEL SISTEMA

- 🕒 Tiempo del sistema: Ajustar la fecha y la hora
- 🕒 Duración de la retroiluminación: ajustar una cuenta regresiva (expresada en segundos),
- 🗣 Idioma: ajustar el idioma visualizado
- 🕒 Configuración Espera automática: fijar una cuenta regresiva (minutos); cuando este tiempo ha terminado, el aparato se detiene automáticamente
- 🔊 Ajuste del contraste: ajustar el contraste de la pantalla  
Modo Internet: para escoger el modo en línea  
Estado de almacenamiento: visualizar el estado de la memoria
- ❓ Versión del Firmware: visualizar la versión del firmware  
Actualización del firmware: actualizar el nuevo firmware si es necesario
- 🚪 Salir: salir de la interfaz actual

# 7. GUÍA DE REPARACIÓN



No funciona	Verifique que el lector esté encendido
No se emite ningún sonido a través de los cascos	Verifique si el volumen está ajustado en «0» y enchufe los cascos en la toma.
	Los MP3 dañados pueden hacer un ruido estático y el sonido puede cortarse. Asegúrese de que los archivos de música no estén dañados.
Los caracteres de la pantalla LCD están dañados	Verifique que se haya seleccionado el idioma adecuado
Fallo de la descarga de archivos de música	Verifique que el cable USB no esté dañado y que esté correctamente conectado
	Verifique que el controlador esté instalado correctamente
	Verifique si la memoria del lector está llena

# INDICE:

- 1. ISTRUZIONI DI SICUREZZA P.13
- 2. CARATTERISTICHE TECNICHE P.14
- 3. CARATTERISTICHE GENERICHE P.15
- 4. DESCRIZIONE DELL'APPARECCHIO P.15
- 5. FUNZIONE CLASSICA P.16
- 6. IMPOSTAZIONE DEI PARAMETRI DI SISTEMA P.17
- 7. GUIDA ALLA RISOLUZIONE DEI PROBLEMI P.17

## 1. ISTRUZIONI DI SICUREZZA:

Leggere attentamente le istruzioni di sicurezza qui di seguito e conservare con cura per una consultazione futura.

1.  Per evitare eventuali danni all'udito, non ascoltare a volume elevato per lunghi periodi.
2. Quest'apparecchio non può essere esposto all'umidità, all'acqua o agli schizzi. Non collocare oggetti contenenti liquidi (come vasi, bicchieri, ecc.) in prossimità. Utilizzare l'apparecchio esclusivamente in climi temperati.
3. Le batterie contenute nell'apparecchio non possono essere esposte al calore eccessivo come quello del sole, del fuoco o simili.
4.  Le apparecchiature elettriche ed elettroniche sono soggette a raccolta differenziata. Non gettare i rifiuti elettrici ed elettronici assieme ai rifiuti

municipali indifferenziati. Procedere alla raccolta differenziata.

5. Ad ogni avvio dell'apparecchio, quando si ascolta musica ad alto volume o quando si aumenta il volume oltre il limite regolamentare appare automaticamente il seguente messaggio d'avviso: «L'ascolto prolungato ad alto volume può causare danni all'udito» / e viene emesso automaticamente un bip di avvertimento. Se si desidera comunque continuare ad ascoltare la musica ad alto volume, premere il tasto ►|| e poi premere OK. Così facendo sarà nuovamente possibile aumentare il volume con il tasto «volume +».

6. Non superare 20 ore di ascolto consecutive.

## 2. CARATTERISTICHE TECNICHE

Formati audio letti	MP3, WMA
Capacità della scheda	da 128 MB a 16 GB
Display	LCD
SNR (rapporto segnale/rumore)	85 dB
Formato di registrazione	MIC - WAV
Frequenza in uscita	20 Hz - 20 kHz
Batteria	Batteria ricaricabile al litio
Connessione PC	USB 2.0
Sistema operativo	Win98SE/ME, Win2000, Win XP / MAC
Alimentazione elettrica	USB 5V  0.5 A

## 3. CARATTERISTICHE GENERICHE

- Formati audio letti: MP3, WMA,
- Sistemi operativi supportati Win98SE/ME, Win2000, Win XP, il disco amovibile USB, non è necessario nessun driver con Win98, plug and play.
- Microfono integrato
- Supporto scheda di memoria
- Parametri per il risparmio energetico regolazione del contrasto, spegnimento automatico (standby), ...
- Effetti sonori diversi
- Visualizzazione dei sottotitoli
- Menu di utilizzo multilingue
- USB
- Batteria al litio ricaricabile

**Note:** non lasciare il lettore in un luogo esposto all'umidità o a una temperatura superiore ai 35 °C o inferiore ai 5 °C.

Ricaricare l'apparecchio nella situazione seguente:

- quando viene visualizzata l'icona della batteria
- quando il lettore si è spento automaticamente

Non disconnettere durante il download

Non riparare il lettore da sé

Evitare il contatto del lettore con l'acqua

Salvare i dati importanti sul proprio computer personale per non perderli.

L'apertura dell'apparecchio annullerà la garanzia del prodotto.

## 4. DESCRIZIONE DELL'APPARECCHIO

### 4.1. Display

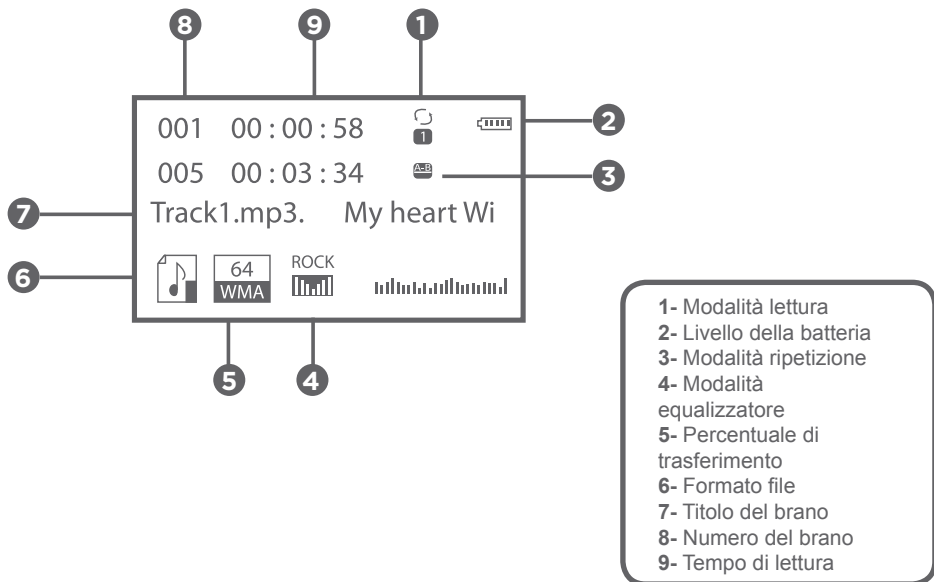

**Nota:** quest'apparecchio dispone di una funzione automatica di risparmio energetico. Se il lettore è in modalità d'arresto e nessun tasto viene azionato nel mentre, il lettore si spegnerà automaticamente dopo il tempo stabilito.

## 4.2. Pulsanti di comando

### ▶II: accensione/spegnimento

- Premere a lungo ▶II per spegnere l'apparecchio
- Premere a lungo ▶II per riaccendere l'apparecchio
- Premere brevemente ▶II per continuare l'ascolto se si era in pausa o dopo aver premuto stop
- Premere brevemente ▶II per leggere nuovamente, quindi ripremere brevemente per mettere in pausa
- Premere brevemente ▶II per iniziare a registrare in modalità arresto registrazione, ripremere brevemente ▶II per fermare
- Premere brevemente ▶II per arrestare la registrazione (quando si è in modalità registrazione)

### M : Menu delle funzioni (in modalità musica/voce)

- In modalità arresto: premere brevemente per accedere al sottomenu d'arresto
- In modalità lettura: premere brevemente per accedere al sottomenu lettura
- In modalità sottomenu lettura: premere brevemente per confermare o lanciare il brano successivo

### ▶▶I+ : successivo / avanzamento rapido (in modalità musica/voce)

- In modalità arresto: premere brevemente per passare al brano successivo, premere a lungo per avanzare in modo continuo
- In modalità lettura: premere brevemente per passare al brano successivo, premere a lungo per avanzare rapidamente
- In modalità lettura / arresto: premere brevemente per spostare il sottomenu, premere a lungo per un avanzamento continuo.

### -I◀◀ : precedente / avvolgimento rapido (in modalità musica/voce)

- In modalità arresto: premere brevemente per passare al brano precedente, premere a lungo per riavvolgere
- In modalità lettura: premere brevemente per passare all'ultimo brano, premere a lungo per riavvolgere rapidamente
- In modalità sottomenu lettura: premere brevemente per passare al sottomenu successivo, premere a lungo per leggere continuamente all'indietro

### Regolare il volume

- In modalità musica, premere brevemente [R/V] e premere ▶▶I+ per aumentare il volume.
- In modalità musica, premere brevemente [R/V] e premere -I◀◀ per diminuire il volume.

# 5. FUNZIONI CLASSICHE

## 5.1. Sentire della musica

1. Inserire gli auricolari e la scheda di memoria dove è memorizzata la musica.
2. Accedere all'interfaccia del lettore musicale premendo a lungo ▶II
3. Premere brevemente ▶II per ascoltare della musica / mettere in pausa.



4. Selezionare la musica con - I◀◀/▶▶I+
5. Premere a lungo M per ritornare al menu principale dell'interfaccia di lettura musicale.

## 5.2. Controllo del volume

Premere [R / V] e premere - I◀◀/▶▶I+ per aumentare/diminuire il volume.

## 5.3. Modalità di registrazione

1. Accendere il lettore e accedere al menu principale. Selezionare «record»
2. Premere - I◀◀/▶▶I+ e selezionare la modalità di registrazione
3. Premere M per accedere all'interfaccia di registrazione, premere ▶▶I per iniziare a registrare.
4. Premere ▶▶I per mettere in pausa, premere nuovamente ▶▶I per continuare a registrare
5. Premere a lungo ▶▶I per memorizzare il file corrente
6. Premere a lungo M per memorizzare una registrazione e accedere al menu principale
7. Premere a lungo M per ritornare al menu principale e terminare la registrazione

**Nota:** prima di registrare inserire una scheda di memoria e controllarne la capacità.

# 6. IMPOSTAZIONE DEI PARAMETRI DI SISTEMA

- 🕒 Impostazione data e ora di sistema: regolare la data e l'ora
- 💡 Durata della retroilluminazione: regolare un conteggio alla rovescia (espresso in secondi),
- 🇪🇺 Lingua: impostare la lingua visualizzata
- 🕒 Configurazione dello Standby automatico: definire un conteggio alla rovescia (minuti), quando questo tempo è terminato, l'apparecchio si arresta automaticamente.
- 🔊 Regolazione del contrasto: regolare il contrasto del display  
 Modalità Internet: per scegliere la modalità online  
 Stato della memoria: visualizzare lo stato della memoria:
- ❓ Versione del Firmware: visualizzare la versione del firmware  
 Aggiornamento firmware: aggiornare il firmware se necessario
- 🚪 Uscire: uscire dall'interfaccia attuale

# 7. GUIDA ALLA RISOLUZIONE DEI PROBLEMI

Non funziona	Verificare che il lettore sia acceso
Le cuffie non emettono alcun suono	Verificare che il volume non sia impostato a «0» e collegare le cuffie alla presa
	Gli MP3 corrotti possono generare un rumore statico e il suono può essere interrotto. Assicurarsi che i file musicali non siano danneggiati
I caratteri del display LCD sono corrotti	Verificare di aver selezionato la lingua giusta
Download dei file musicali non riuscito	Verificare che il cavo USB non sia danneggiato e sia correttamente collegato
	Verificare che il driver sia installato correttamente
	Verificare se la memoria del lettore è piena



# ÍNDICE:

- 1. REGRAS DE SEGURANÇA P.18
- 2. CARACTERÍSTICAS TÉCNICAS P.19
- 3. CARACTERÍSTICAS GENÉRICAS P.20
- 4. DESCRIÇÃO DO APARELHO P.20
- 5. FUNÇÃO CLÁSSICA P.21
- 6. DEFINIÇÕES DOS PARÂMETROS DO SISTEMA P.22
- 7. GUIA DE RESOLUÇÃO DE AVARIAS P.22

PT

## 1. REGRAS DE SEGURANÇA:

Leia com atenção as instruções de segurança seguintes e conserve-as cuidadosamente para uma utilização posterior.

1.  De modo a evitar eventuais danos auditivos, não escute com um nível sonoro elevado durante um longo período de tempo.
2. Este aparelho não pode ser exposto a humidade, salpicos ou gotas. Não coloque objectos com líquido (como copos, jarras, etc.) na proximidade. Utilizar este aparelho apenas em climas temperados.
3. As baterias contidas neste aparelho não podem ser expostas a calor excessivo, como do sol, fogo ou semelhante.
4.  Os equipamentos eléctricos e electrónicos são objecto de uma recolha selectiva. Não elimine os resíduos de equipamentos eléctricos e electrónicos

juntamente com os resíduos municipais não triados mas proceda à sua recolha selectiva.

5. Após cada arranque do aparelho e quando ouvir música com um nível sonoro alto ou quando aumenta o volume para além do limite regulamentar, é apresentada automaticamente uma mensagem de aviso «A audição prolongada com um nível sonoro alto pode causar lesões auditivas eventuais» / um bip de aviso é automaticamente emitido. Se, no entanto, pretender continuar a ouvir música com um nível sonoro alto, pressione a tecla ►|| e pressione OK. Será, então, possível aumentar de novo o volume com a tecla «volume +».

6. Não passe das 20 horas de escuta consecutivas.

## 2. CARACTERÍSTICAS TÉCNICA

Formatos áudios reproduzidos	MP3, WMA
Capacidade do cartão	de 128 MB a 16 GB
Ecrã	LCD
SNR (relação sinal/ruído)	85 dB
Formato de gravação	MIC - WAV
Frequência de saída	20Hz a 20kHz
Bateria	Bateria de lítio recarregável
Ligação PC	USB2.0
Sistema operativo	Win98SE/ME, Win2000, Win XP / MAC
Alimentação eléctrica	USB 5V ----- 0.5 A

### 3. CARACTERÍSTICAS GENÉRICAS

- Formatos áudios reproduzidos: MP3, WMA
- Compatível Win98SE/ME, Win2000, Win funcionamento do sistema XP, o disco amovível USB, nenhum controlador necessário em Win98, plug and play.
- Microfone integrado
- Suporte Cartão Memória
- Parâmetros de poupança de energia: definição do contraste, desactivação automática (standby), ...
- Efeitos sonoros diversos
- Exibição das legendas
- Menus de utilização Multilingues
- USB
- Bateria de lítio recarregável

PT

**Observações:** Não deixe o leitor num local exposto a humidade ou temperaturas superiores a 35° ou inferiores a 5°

Recarregue o aparelho na situação seguinte:

- quando aparece o ícone da bateria
- quando o leitor foi desligado automaticamente

Não interromper a ligação durante a transferência

Não reparar o leitor pelos seus próprios meios

Evite qualquer contacto do leitor com água

Guarde os seus dados importantes no seu computador pessoal para não os perder

A abertura do aparelho anulará a garantia do produto

### 4. DESCRIÇÃO DO APARELHO

#### 4.1. Ecrã

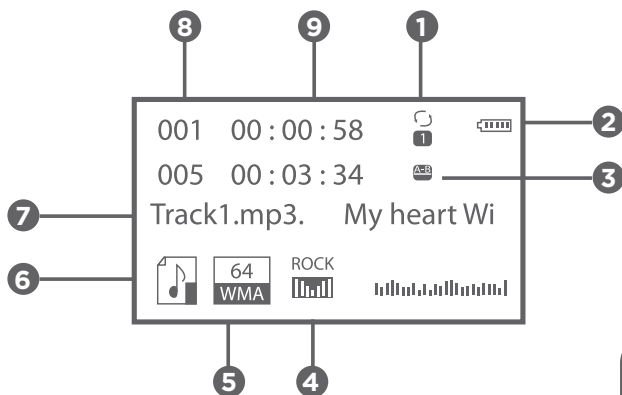

- 1- Modo Reprodução
- 2- Nível da bateria
- 3- Modo repetição
- 4- Modo Equalizador
- 5- Taxa de transferência
- 6- Formato de ficheiro
- 7- Título do trecho
- 8- Número de faixa
- 9- Tempo de reprodução

**Observação:** Este aparelho tem uma função automática de poupança de energia. Se o leitor estiver no modo paragem, e nenhuma tecla for accionada durante esse tempo, o leitor desliga-se automaticamente após o atraso fixado.

## 4.2. Botões de comando

### ▶II : ligar/desligar

- Pressão longa em ▶II para desligar o aparelho
- Pressão longa em ▶II para ligar o aparelho
- Pressão curta em ▶II para prosseguir a audição se estava em pausa ou depois de premir stop
- Pressão curta em ▶II para reproduzir de novo, prima brevemente de novo para fazer uma pausa
- Pressão curta em ▶II para começar a gravar no modo de paragem de gravação, pressão curta em ▶II novamente para parar
- Pressão curta em ▶II para parar a gravação (quando está no modo gravação)

### M : Menu de funções (no modo música/voz)

- No modo paragem: prima brevemente para entrar no submenu de paragem
- No modo reprodução: prima brevemente para entrar no submenu reprodução
- No modo submenu reprodução: prima brevemente para confirmar ou iniciar no trecho seguinte

### ▶▶I+ : seguinte/avanço rápido (no modo música/voz)

- No modo paragem: prima brevemente para passar ao trecho seguinte, prima longamente para avançar em contínuo
- No modo de reprodução: prima brevemente para passar para o trecho seguinte, prima longamente para avançar rapidamente
- No modo reprodução / paragem: prima brevemente para deslocar o submenu, prima longamente para movimento contínuo para a frente.

### -I◀◀ : anterior/retorno rápido (no modo música/voz)

- No modo paragem: prima brevemente para passar para o trecho anterior, prima longamente para voltar atrás
- No modo de reprodução: prima brevemente para passar para o último trecho, prima longamente para voltar rapidamente atrás
- No modo submenu reprodução: prima brevemente para passar para o submenu seguinte, prima longamente para reproduzir em contínuo para trás

### Ajustar o volume

- No modo música, prima brevemente [R / V] e prima ▶▶I+ para aumentar o volume.
- No modo música, prima brevemente [R / V] e prima -I◀◀ para diminuir o volume.

# 5. FUNÇÕES CLÁSSICAS

## 5.1. Reproduzir música

1. Insira os auscultadores e o cartão de memória onde se localiza a sua música.
2. Entre na interface de leitor de música com uma pressão longa em ▶II
3. Pressão curta em ▶II para ouvir música / pausa.
4. Selecciona a música com -I◀◀/▶▶I+
5. Pressão longa em M para voltar ao menu principal da interface de reprodução de música

## 5.2. Controlo do volume

Prima [R / V] e prima - I◀◀/▶▶I+ para aumentar / diminuir o volume.

## 5.3. Modo de gravação

1. Ligue o leitor e entre no menu principal, escolha «record»
2. Prima - I◀◀/▶▶I+ escolher o modo de gravação
3. Prima M para entrar na interface de gravação, prima ▶▶I para a gravar
4. Prima ▶▶I para fazer uma pausa, prima novamente para continuar a gravar
5. Pressão longa em ▶▶I para guardar o ficheiro actual
6. Pressão longa em M para guardar uma gravação e entrar no menu principal
7. Pressão longa em M para voltar ao menu principal e parar a gravação

**Observação:** antes de gravar, insira um cartão de memória e verifique a sua capacidade.

# 6. DEFINIÇÕES DOS PARÂMETROS DO SISTEMA

- 🕒 Tempo de sistema: Ajustar a data e a hora
- 💡 Duração da retroiluminação: Ajustar uma contagem decrescente (em segundos),
- 🗣️ Idioma: Ajustar o idioma exibido
- ⌚ Configuração Standby auto: Definir uma contagem decrescente (minutos), quando o tempo termina, o aparelho pára automaticamente
- 🔊 Definição de contraste: Ajustar o contraste do ecrã  
Modo Internet: Para escolher o modo online  
Estado de armazenamento: Exibir o estado de memória
- 📄 Versão do Firmware: Exibir a versão do firmware  
Actualização firmware: Actualizar o novo firmware se necessário
- 🚪 Sair: Sair da interface actual

# 7. GUIA DE RESOLUÇÃO DE AVARIAS



Não funciona	Verifique se o leitor está ligado
Os auscultadores não emitem qualquer som	Verifique se o volume não está ajustado para «0» e ligue os auscultadores à tomada.
	Os MP3 corrompidos podem fazer um ruído de estática e o som pode ser cortado. Certifique-se de que os ficheiros musicais não estão corrompidos
Os caracteres do ecrã LCD estão corrompidos	Verifique se foi seleccionado o idioma correcto
Falha na transferência dos ficheiros de música	Verifique se o cabo USB está danificado e correctamente ligado
	Verifique se o controlador está correctamente ligado
	Verifique se a memória do leitor está cheia

# SPIS TREŚCI:

1. WSKAZÓWKI BEZPIECZEŃSTWA s.23
2. CHARAKTERYSTYKA TECHNICZNA s.24
3. CHARAKTERYSTYKA OGÓLNA s.25
4. OPIS URZĄDZENIA s.25
5. FUNKCJE KLASYCZNE s.26
6. USTAWIANIE PARAMETRÓW SYSTEMU s.27
7. PRZEWODNIK ROZWIĄZYWANIA PROBLEMÓW s.27

## 1. WSKAZÓWKI BEZPIECZEŃSTWA:

Należy dokładnie przeczytać zamieszczone poniżej wskazówki bezpieczeństwa i zachować je do wykorzystania w przyszłości:

1.  Aby uniknąć ewentualnego uszkodzenia suchu, nie słuchać głośnej muzyki zbyt długo.
2. Nie należy narażać urządzenia na działanie wilgoci, zaroszenie bądź ochłapanie. Nie kłaść przedmiotów zawierających ciecze (takich, jak wazony, szklanki itp.) w pobliżu urządzenia. Urządzenie jest przeznaczone do użycia wyłącznie w umiarkowanych warunkach klimatycznych.
3.  Baterie wykorzystywane w urządzeniu nie powinny być narażone na wysoką temperaturę, spowodowaną bezpośrednim działaniem promieni słonecznych, ognia itp.
4. Urządzenia elektryczne i elektroniczne są objęte systemem selektywnej zbiórki

odpadów. Nie należy wyrzucać zużytych urządzeń elektrycznych i elektronicznych razem ze zwykłymi, nieprzesortowanymi śmieciami domowymi, ale odnieść je do punktów selektywnej zbiórki odpadów.

5. Po każdym uruchomieniu urządzenia, a także podczas głośnego słuchania muzyki lub podczas zwiększania głośności do poziomu przekraczającego ustanowiony limit, automatycznie wyświetli się następujący komunikat: «Dłuższe korzystanie z urządzenia przy wysokim natężeniu dźwięku może wywołać uszkodzenia słuchu»/ rozlegnie się sygnał ostrzegawczy. Jeśli mimo to użytkownik chce słuchać głośno muzyki, należy wcisnąć ►II a następnie OK. Ponownie będzie można zwiększyć natężenie dźwięku przyciskiem «volume +» («głośność +»).

6. Prosimy nie słuchać nagrań dłużej niż 20 godzin bez przerwy.

## 2. CHARAKTERYSTYKA TECHNICZNA

Obsługiwane formaty audio	MP3, WMA
Pojemność karty	od 128 Mb do 16 Gb
Ekran	LCD
SNR (relacja sygnał/szumy)	85 dB
Format zapisu	MIC - WAV
Częstotliwość wyjściowa	20Hz do 20kHz
Bateria	Przeznaczona do wielokrotnego ładowania bateria litowa



Połączenie z komputerem PC	USB 2.0
System operacyjny	Win98SE/ME, Win2000, Win XP / MAC
Zasilanie elektryczne	USB 5V ----- 0.5 A

### 3. CHARAKTERYSTYKA OGÓLNA

- Obsługiwane formaty audio: MP3, WMA
- Obsługa systemów operacyjnych Win98SE/ME, Win2000, Win wraz z systemem XP, wyjmowany dysk USB, brak konieczności korzystania z pilota w systemie Win98, plug and play.
- Wbudowany mikrofon
- Obsługa karty pamięci
- Parametry oszczędzania energii: regulacja kontrastu, wyłączenie automatyczne (stan czuwania) itd.
- Różne efekty dźwiękowe
- Wyświetlanie napisów
- Menu obsługi w wielu językach
- USB
- Przeznaczona do wielokrotnego ładowania bateria litowa

PL

**Uwagi:** Nie należy pozostawiać odtwarzacza w miejscu narażonym na działanie wilgoci lub temperatury wyższej od 35° bądź niższej od 5°

Urządzenie powinno zostać doładowane w następujących przypadkach:

- kiedy wyświetlona została ikona baterii
- kiedy odtwarzacz wyłączył się automatycznie

Nie należy przerywać połączenia podczas transmisji danych

Nie przeprowadzać żadnych napraw odtwarzacza na własną rękę

Unikać możliwości jakiegokolwiek kontaktu odtwarzacza z wodą

Aby zapobiec możliwości utraty ważnych danych, należy zawsze zapisywać ich kopię w komputerze

Otwarcie urządzenia spowoduje anulowanie gwarancji produktu

### 4. OPIS URZĄDZENIA

#### 4.1. Ekran

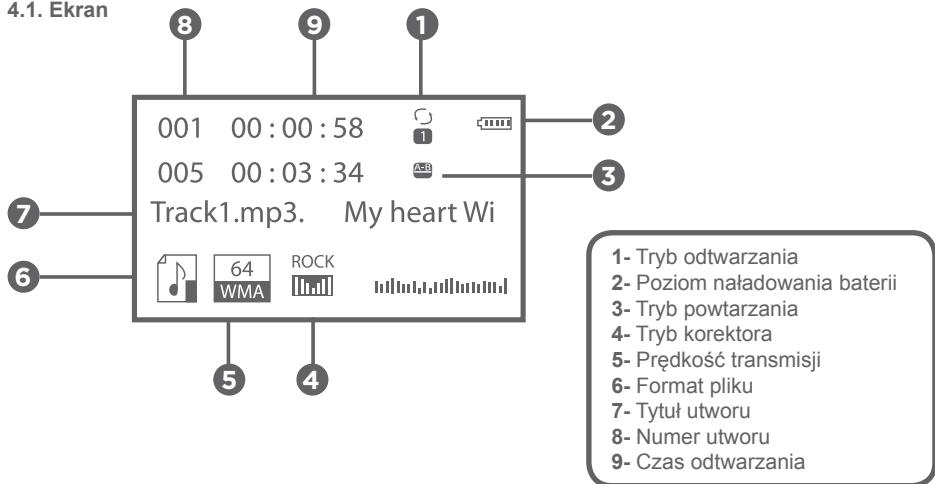

**UWAGA:** Urządzenie jest wyposażone w automatyczną funkcję oszczędności energii. Kiedy urządzenie nie pracuje i żaden przycisk nie zostanie wciśnięty podczas ustawionego czasu, odtwarzacz wyłączy się automatycznie.

## 4.2. Przyciski obsługi

### ▶II : włączanie / wyłączanie

- Wcisnąć i przytrzymać przycisk ▶II aby wyłączyć urządzenie
- Wcisnąć i przytrzymać przycisk ▶II aby włączyć urządzenie
- Wcisnąć krótko przycisk ▶II aby kontynuować odtwarzanie po wciśnięciu przycisku pauza lub stop
- Wcisnąć krótko przycisk ▶II aby ponownie włączyć odtwarzanie i wcisnąć ponownie, aby je wstrzymać
- Wcisnąć krótko przycisk ▶II aby rozpocząć nagrywanie w trybie zatrzymania zapisu, wcisnąć krótko raz jeszcze ▶II, aby je zatrzymać
- Wcisnąć krótko przycisk ▶II aby wyłączyć nagrywanie (w trybie zapisu)

### M : Menu funkcji (w trybie muzyki/głosu)

- Kiedy urządzenie nie pracuje: wcisnąć krótko, aby przejść do pod-menu zatrzymania
- W trybie odtwarzania: wcisnąć krótko, aby przejść do pod-menu odtwarzania
- W trybie pod-menu odtwarzania: wcisnąć krótko, aby potwierdzić lub rozpocząć odtwarzanie następnego utworu

### ▶▶I+ : następny / przewijanie szybko do przodu (w trybie muzyki/głosu)

- Kiedy urządzenie nie pracuje: wcisnąć krótko, aby przejść do następnego utworu, wcisnąć i przytrzymać, aby przewijać w trybie ciągłym
- W trybie odtwarzania: wcisnąć krótko, aby przejść do następnego utworu, wcisnąć i przytrzymać, aby przewijać szybko
- W trybie odtwarzania / zatrzymania: wcisnąć krótko, aby przesunąć pod-menu, wcisnąć i przytrzymać, aby przewijać do przodu w trybie ciągłym.

### - I◀◀ : poprzedni / przewijanie szybko do tyłu (w trybie muzyki/głosu)

- Kiedy urządzenie nie pracuje: wcisnąć krótko, aby przejść do poprzedniego utworu, wcisnąć i przytrzymać, aby powrócić w tył
- W trybie odtwarzania: wcisnąć krótko, aby przejść do ostatniego utworu, wcisnąć i przytrzymać, aby przewijać szybko w tył
- W trybie pod-menu odtwarzania: wcisnąć krótko, aby przejść do następnego podmenu, wcisnąć i przytrzymać, aby przewijać do tyłu w trybie ciągłym

### Regulacja głośności

- W trybie muzyki, wcisnąć krótko [R / V], a następnie wcisnąć przycisk ▶▶I+ aby zwiększyć głośność.
- W trybie muzyki, wcisnąć krótko [R / V], a następnie wcisnąć przycisk - I◀◀ aby zmniejszyć głośność.

# 5. FUNKCJE KLASYCZNE

## 5.1. Odtwarzanie muzyki

1. Włożyć słuchawki i kartę pamięci z zapisanymi utworami.
2. Przejść do interfejsu odtwarzania muzyki, wciskając i przytrzymując przycisk ▶II
3. Wcisnąć krótko przycisk ▶II aby rozpocząć / wstrzymać odtwarzanie muzyki.

- Wybrać utwór za pomocą - I◀◀/▶▶I +
- Wcisnąć i przytrzymać przycisk M, aby powrócić do menu głównego interfejsu odtwarzania muzyki

### 5.2. Regulacja głośności







Wcisnąć [R / V], a następnie - I◀◀/▶▶I + aby zwiększyć / zmniejszyć głośność.

### 5.3. Tryb nagrywania

- Włączyć odtwarzacz i przejść do menu głównego, a następnie wybrać „record” (nagrywanie)
- Wcisnąć przycisk - I◀◀/▶▶I + aby wybrać tryb nagrywania
- Wcisnąć i przytrzymać przycisk M, aby powrócić do interfejsu nagrywania, a następnie wcisnąć ▶▶I aby rozpocząć nagrywanie
- Wcisnąć przycisk ▶▶I aby wstrzymać nagrywanie, a następnie ▶▶I aby je wznowić
- Wcisnąć i przytrzymać przycisk ▶▶I aby zapisać bieżący plik
- Wcisnąć i przytrzymać przycisk M, aby zapisać nagranie i przejść do menu głównego
- Wcisnąć i przytrzymać przycisk M, aby powrócić do menu głównego i zakończyć nagrywanie

**Uwaga:** przed rozpoczęciem nagrywania należy włożyć kartę pamięci i sprawdzić jej pojemność.

## 6. USTAWIANIE PARAMETRÓW SYSTEMU

-  Czas systemowy: Ustawienie daty i godziny
-  Czas podświetlenia: Ustawienie czasu odliczania (w sekundach)
-  Język: Ustawienie języka wyświetlania
-  Konfiguracja automatycznej funkcji przełączania do stanu czuwania: Wpisać czas odliczania (w minutach) – po upływie wprowadzonego czasu urządzenie wyłącza się automatycznie
-  Ustawienie kontrastu: Umożliwia ustawienie kontrastu ekranu
- Tryb Internet: Wybór trybu pracy w sieci
- Stan pamięci: Wyświetlenie pojemności pamięci
-  Wersja oprogramowania firmowego: Wyświetlenie wersji oprogramowania firmowego
- Aktualizacja oprogramowania firmowego: Aktualizacja i wprowadzenie nowego oprogramowania firmowego w razie potrzeby
-  Wyjście: Wyjście z bieżącego interfejsu

## 7. PRZEWODNIK ROZWIĄZYWANIA PROBLEMÓW

Urządzenie nie działa	Sprawdzić, czy odtwarzacz jest włączony
Nie ma dźwięku w słuchawkach	Sprawdzić, czy głośność nie jest ustawiona na «0» i włożyć wtyczkę słuchawek do gniazodka.
	W przypadku uszkodzenia pliku MP3 dźwięk może być statyczny i zostać przerwany. Należy sprawdzić, czy pliki muzyczne nie są uszkodzone.
Znaki wyświetlane na ekranie LCD są nieprawidłowe.	Sprawdzić, czy wybrany został odpowiedni język.
Pobieranie plików muzycznych jest niemożliwe	Sprawdzić, czy kabel USB nie jest uszkodzony i czy został podłączony prawidłowo
	Sprawdzić, czy pilot został zainstalowany prawidłowo
	Sprawdzić, czy pamięć odtwarzacza nie jest pełna

# TARTALOM:

1. BIZTONSÁGI ELŐÍRÁSOK 28.o.
2. MŰSZAKI JELLEMZŐK 29.o.
3. ÁLTALÁNOS JELLEMZŐK 30.o.
4. A KÉSZÜLÉK BEMUTATÁSA 30.o.
5. HAGYOMÁNYOS FUNKCIÓ 31.o.
6. RENDSZERPARAMÉTEREK BEÁLLÍTÁSA 32.o.
7. HIBAELHÁRÍTÁSI ÚTMUTATÓ 32.o.

## 1. BIZTONSÁGI ELŐÍRÁSOK

Kérjük, olvassa el figyelmesen az alábbi biztonsági előírásokat és őrizze meg későbbi felhasználásra.

1.  Az esetleges halláskárosodások megelőzése érdekében ne hallgassa hosszú ideig magas hangerővel.
2. A készüléket nedvesség, ráfolyó vagy fröccsenő víz nem érheti. Ne tegyen folyadékot tartalmazó tárgyat (váza, pohár stb.) a közelébe. Csak mérsékelt égőv alatt használja a készüléket.
3. A készülékben lévő akkumulátorokat nem szabad szélsőséges meleg - például napsütés, tűz vagy egyéb - hatásának kitenni.
4.  Az elektromos és elektronikus berendezéseket szelektíven kell  gyűjteni. Az elektromos és elektronikus hulladékot ne dobja a vegyesen kezelt háztartási hulladék közé, gondoskodjon szelektív gyűjtéséről.

5. A készülék minden bekapcsolása, valamint nagy hangerejű zenehallgatás után, továbbá ha az előírt szint fölé állítja a hangerőt, automatikus figyelmeztető üzenet jelenik meg „A nagy hangerőn történő hosszas hallgatás halláskárosodást okozhat», valamint automatikus figyelmeztető hangjelzés hallható. Ha azonban továbbra is nagy hangerőn szeretné hallgatni a zenét, nyomja meg a ►II, majd az OK gombot. Ekkor ismét növelni tudja a «volume +» gombbal a hangerőt.

6. 20 óránál tovább nem tanácsos egyfolytában hallgatni.

## 2. MŰSZAKI JELLEMZŐK

Lejátszott audio formátumok	MP3, WMA
A kártya kapacitása	128 MB - 16 GB
Kijelző	LCD
SNR (Jel-zaj arány)	85 dB
Felvételi formátum	MIC - WAV
Kimeneti frekvencia	20 Hz - 20 kHz
Akkumulátor	Tölthető lítium akkumulátor
Csatlakozás számítógéphez	USB 2.0
Operációs rendszer	Win98SE/ME, Win2000, Win XP / MAC
Áramellátás	USB 5V ----- 0.5 A

# 3. ÁLTALÁNOS JELLEMZŐK

- Lejátszott audio formátumok: MP3, WMA
- Win98SE/ME, Win2000 támogatás, Win XP rendszer működése, USB kivehető lemez, nincs szükség meghajtóprogramra Win98 alatt, plug and play.
- Beépített mikrofon
- Memóriakártya támogatás
- Energiatakarékos paraméterek: kontraszt beállítása, automatikus kikapcsolás (készenlét), stb.
- Különböző hangeffektusok
- Feliratok megjelenítése
- Többnyelvű felhasználói menü
- USB
- Tölthető lítium akkumulátor

HU

**Megjegyzések:** Ne hagyja a készüléket nedvességnek, 35°-ot meghaladó vagy 5° alatti hőmérsékletnek kitett helyen

Töltse fel a készüléket a következő helyzetben:

- amikor az akkumulátor ikon megjelenik
- ha a lejátszó automatikusan kikapcsolódott

Feltöltés alatt ne szakítsa meg a csatlakozást

Ne javítsa a lejátszót saját maga

Kerülje, hogy a készüléket víz érje

A fontos adatokat mentse el számítógépre, hogy ne veszítse el őket

A készülék megnyitásával elveszíti a termékre vonatkozó jótállást

# 4. A KÉSZÜLÉK LEÍRÁSA

## 4.1. Kijelző

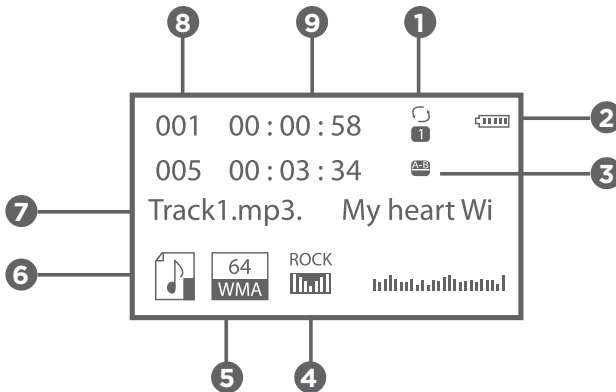

- 1- Lejátszás mód
- 2- Akkumulátor töltési szint
- 3- Ismétlés mód
- 4- Ekválizer mód
- 5- Átviteli arány
- 6- Fájlformátum
- 7- A zeneszám címe
- 8- A sáv száma
- 9- Lejátszási idő

**Megjegyzés:** A készülék automatikus energiatakarékos funkcióval rendelkezik. Ha a készülék leállás módban van és nem működtetik időközben a gombjait, automatikusan kikapcsolódik a megadott idő elteltével.

## 4.2. Kezelőgombok

### ▶II : bekapcsolás / kikapcsolás

- Nyomja le hosszasan ▶II a készülék kikapcsolásához
- Nyomja le hosszasan ▶II a készülék bekapcsolásához
- Nyomja meg röviden ▶II a hallgatás folytatásához szünet után, vagy a leállítási gomb megnyomása után
- Nyomja meg röviden ▶II az újrajátszáshoz, nyomja meg ismét röviden a szüneteltetéshez
- Nyomja meg röviden ▶II a felvétel megkezdéséhez felvétel leállítás módban, nyomja meg ismét röviden ▶II a leállításhoz
- Nyomja meg röviden ▶II a felvétel leállításához (mikor felvétel módban van)

### M : Funkciók menü (zene / hang módban)

- Leállás módban: nyomja meg röviden a leállás almenübe lépéshez
- Lejátszás módban: nyomja meg röviden a lejátszás almenübe lépéshez
- Lejátszás almenüben: nyomja meg röviden a következő szám megerősítéséhez vagy elindításához

### ▶▶I+ : következő / gyors előreléptetés (zene / hang módban)

- Leállás módban: nyomja meg röviden a következő számra lépéshez, nyomja meg hosszasan a folytonos előreléptetéshez
- Lejátszás módban: nyomja meg röviden a következő számra lépéshez, nyomja meg hosszasan a gyors előreléptetéshez
- Lejátszás / leállítás módban: nyomja meg röviden az almenü eltávolításához, nyomja meg hosszasan a folyamatos előrelépéshez.

### - I◀◀ : előző / gyors visszaléptetés (zene / hang módban)

- Leállás módban: nyomja meg röviden az előző számra lépéshez, nyomja meg hosszasan a visszalépéshez
- Lejátszás módban: nyomja meg röviden az utolsó számra lépéshez, nyomja meg hosszasan a gyors visszaléptetéshez
- Lejátszás almenüben: nyomja meg röviden a következő almenübe lépéshez, nyomja meg hosszasan a folyamatos visszafelé lejátszáshoz

### A hangerő beállítása

- Zene módban nyomja meg röviden [R / V] és nyomja meg a ▶▶I+ gombot a hangerő növeléséhez.
- Zene módban nyomja meg röviden [R / V] és nyomja meg a - I◀◀ gombot a gombot a hangerő csökkentéséhez.

# 5. HAGYOMÁNYOS FUNKCIÓK

## 5.1. Zenehallgatás

1. Illesse be a fülhallgatót és a zenét tartalmazó memóriakártyát.
2. Lépjen be a zenelejátszás felhasználói felületre a hosszas lenyomásával ▶II
3. Röviden nyomja meg a ▶II gombot a zene hallgatásához / szüneteltetéséhez.

- Válassza ki a zenét - I◀◀/▶▶I+
- Nyomja meg hosszasan az M gombot a főmenübe és a zenelejátszás felhasználói felületre való visszatéréshez

## 5.2. A hangerő szabályozása







Nyomja meg a [R / V] és nyomja meg - I◀◀/▶▶I+ a hangerő növeléséhez / csökkentéséhez.

## 5.3. Felvétel mód

- Kapcsolja be a lejátszót és lépjen be a főmenübe, majd válassza ki a „record” menüpontot
- Nyomja meg a - I◀◀/▶▶I+ a felvételi mód kiválasztásához
- Nyomja meg az M gombot a felvétel felhasználói felületre való belépéshez, majd nyomja meg a ▶▶I a felvételt megkezdéséhez
- Nyomja meg a ▶▶I gombot a szüneteltetéshez, majd nyomja meg ismét ▶▶I a felvétel folytatásához
- Nyomja meg hosszasan ▶▶I az aktuális fájl tárolásához
- M hosszas megnyomásával tárolhat egy felvételt és beléphet a főmenübe
- M hosszas megnyomásával visszatérhet a főmenübe és megállíthatja a felvételt

**Megjegyzés:** A felvétel megkezdése előtt tegyen memóriakártyát a készülékbe és ellenőrizze a kapacitását.

# 6. RENDSZERPARAMÉTEREK BEÁLLÍTÁSA

-  Rendszeridők: A dátum és az óra beállítása
-  A háttérvilágítás időtartama: Visszaszámlálás beállítása (másodpercekben),
-  Nyelv: A kijelző nyelvének beállítása
-  Az automatikus készenléti állapot beállítása: Visszaszámlálás meghatározása (percek), amikor ez az idő lejárt, a készülék automatikusan leáll
-  A kontraszt beállítása: A kijelző kontraszt beállítása
- Internet mód: Az online mód kiválasztásához
- Az adattároló állapota: A memória állapotának kijelzése:
-  A firmware verziószáma: A firmware verziószámának kijelzése:
- A firmware frissítése: Szükség esetén frissítse a firmware programot
-  Kilépés: Kilépés az aktuális felhasználó felületből

# 7. HIBAELHÁRÍTÁSI ÚTMUTATÓ

Nem működik	Ellenőrizze, hogy a lejátszó be van-e kapcsolva
A fejhallgatóból nem jön hang	Ellenőrizze, hogy a hangerő nincs-e «0»-ra állítva és csatlakoztassa a fejhallgatót a készülékhez.
	A sérült MP3 fájlok statikus zajt okozhatnak, és a hang megszakadhat. Ellenőrizze, hogy a zenefájlok nem sérültek-e.
Az LCD kijelzőn a karakterek hibásak	Ellenőrizze, hogy a jó nyelvet választotta-e
A zenefájlok letöltése sikertelen	Ellenőrizze, hogy az USB kábel nem sérült-e, és megfelelően csatlakozik
	Ellenőrizze a driver telepítését
	Ellenőrizze, hogy nem telt-e meg a lejátszó memóriája



# CUPRINS:

1. RECOMANDĂRI DE SIGURANȚĂ P.33
2. CARACTERISTICI TEHNICE P.34
3. CARACTERISTICI GENERALE P.35
4. DESCRIEREA APARATULUI P.35
5. FUNCȚII CLASICE P.36
6. SETAREA PARAMETRILOR DE SISTEM P.37
7. GHID DE DEPANARE P.37

## 1. RECOMANDĂRI DE SIGURANȚĂ

Vă rugăm să citiți cu atenție recomandările de siguranță următoare și să le păstrați cu grijă pentru o consultare ulterioară.

1.  Pentru a evita apariția eventualelor afecțiuni auditive, nu ascultați la un nivel sonor ridicat o perioadă

îndelungată.

2. Acest aparat nu poate fi expus la umiditate, la zonele umede sau la împrăștierea cu lichide. Nu așezați în apropierea produsului obiecte care conțin lichide (așa cum sunt vasele, paharele, etc.). Utilizați acest aparat doar în zonele temperate.

3. Bateriile folosite în acest aparat nu pot fi expuse la o căldură excesivă, așa cum este cea produsă de soare, de foc sau de surse similare.

4.  Echipamentele electrice și electronice fac obiectul unei trieri selective  
— specifice. Nu eliminați deșeurile

echipamentelor electrice și electronice împreună cu deșeurile municipale netriate, ci colectați-le selectiv.

5. După fiecare pornire a aparatului și în timpul ascultării pieselor muzicale la un nivel sonor ridicat sau atunci când creșteți volumul peste limita regulamentară admisă, vi se va afișa în mod automat un mesaj de avertisment «Ascultarea prelungită la un nivel sonor ridicat poate cauza eventuale leziuni auditive.» / un bip de avertisment va fi emis în mod automat. Dacă doriți totuși să continuați să ascultați muzică la un nivel sonor ridicat, apăsați pe tasta ►|| apoi pe tasta OK. Veți avea astfel din nou posibilitatea de a crește nivelul volumului prin apăsarea tastei «volume +».

6. Vă rugăm nu depășiți 20 de ore de ascultare consecutive.

## 2. CARACTERISTICI TEHNICE

Formate audio citite	MP3, WMA
Capacitatea cardului	între 128 Mo și 16 Go
Ecran	LCD
SNR (raport semnal-zgomot)	85 dB
Format de înregistrare	MIC - WAV
Frecvență de ieșire	20 Hz - 20 kHz
Baterie	Baterie reîncărcabilă cu litiu
Conectare la PC	USB 2.0
Sistem de exploatare	Win98SE/ME, Win2000, Win XP / MAC
Alimentare electrică	USB 5V ----- 0.5 A

## 3. CARACTERISTICI GENERALE

- Formate audio citite: MP3, WMA
- Susținere Win98SE/ME, Win2000, Win funcționare a sistemului XP, discul amovibil USB, niciun program pilot nu este necesar sub Win98, plug and play.
- Microfon integrat
- Suport Card de Memorie
- Parametri de economisire a energiei: ajustare a contrastului, închidere automată (stare de veghe), ...
- Efecte sonore diverse
- Afișarea subtitrărilor
- Meniuri de utilizare multilingve
- USB
- Baterie cu litiu reîncărcabilă

**Observații:** Nu lăsați playerul într-un loc expus la umiditate sau la o temperatură mai mare de 35° sau mai mică de 5°.

Reîncărcați aparatul în situațiile următoare:

- atunci când pictograma bateriei apare pe ecran
- atunci când playerul s-a oprit automat din funcționare.

Nu întrerupeți conectarea în timpul încărcării.

Nu reparați playerul dumneavoastră înșivă.

Evitați ca playerul să intre în contact cu lichidele.

Salvați datele importante în calculatorul personal pentru a nu le pierde.

Deschiderea aparatului conduce la anularea garanției oferite pentru acesta.

RO

## 4. DESCRIEREA APARATULUI

### 4.1. Ecranul

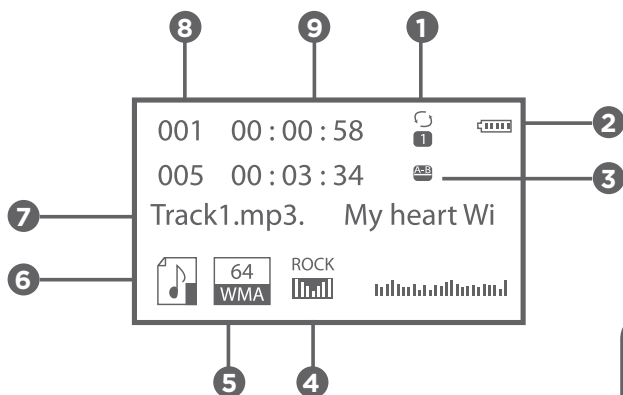

- 1- Modul de citire
- 2- Nivelul bateriei
- 3- Modul de repetare
- 4- Modul egalizator
- 5- Rata de transfer
- 6- Formatul fișierului
- 7- Titlul piesei
- 8- Numărul piesei
- 9- Timpul de citire

**Observație:** Acest aparat este echipat cu o funcție automată de economisire a energiei. Dacă playerul este oprit și dacă nicio tastă nu este apăsată între timp, playerul se va opri în mod automat după perioada de timp programată.

## 4.2. Butoanele de comandă

### ▶II : Pornire / Oprire

- Apăsare prelungită pe ▶II pentru a opri aparatul.
- Apăsare prelungită pe ▶II pentru a porni din nou aparatul.
- Apăsare scurtă pe ▶II pentru a continua ascultarea dacă anterior aparatul a fost pus pe pauză sau dacă ați apăsat pe butonul stop.
- Apăsare scurtă pe ▶II pentru a citi discul în continuare, apăsare scurtă pe același buton pentru a face o pauză.
- Apăsare scurtă pe ▶II pentru a începe să înregistrați în modul de oprire a înregistrării, o nouă apăsare scurtă pe ▶II pentru oprire.
- Apăsare scurtă pe ▶II pentru a opri înregistrarea (atunci când aparatul se află în modul de înregistrare).

### M : Meniul funcțiilor (în modul muzică/voce)

- În modul oprire: apăsați scurt pentru a intra în submeniul de oprire.
- În modul de citire: apăsați scurt pentru a intra în submeniul de citire.
- În modul submeniului de citire: apăsați scurt pentru confirmare sau pentru a lansa piesa următoare.

### ▶▶I+ : următor / avansare rapidă (în modul muzică/voce)

- În modul oprire: apăsați scurt pentru a trece la piesa următoare, apăsați prelungit pentru a avansa în continuu.
- În modul de citire: apăsați scurt pentru a trece la piesa următoare, apăsați prelungit pentru o avansare rapidă.
- În modul citire / oprire: apăsați scurt pentru a muta submeniul, apăsați prelungit pentru o mișcare continuă înspre în față.

### -I◀◀ : precedent / revenire rapidă (în modul muzică/voce)

- În modul oprire: apăsați scurt pentru a trece la piesa precedentă, apăsați prelungit pentru a reveni la piesa anterioară.
- În modul de citire: apăsați scurt pentru a trece la ultima piesă, apăsați prelungit pentru a reveni la piesa anterioară.
- În modul submeniului de citire: apăsați scurt pentru a trece la submeniul următor, apăsați prelungit pentru a asculta în buclă piesele anterioare.

### Ajustarea volumului

- În modul muzică, apăsați scurt pe [R / V] și apoi apăsați pe ▶▶I+ pentru a crește nivelul volumului.
- În modul muzică, apăsați scurt pe [R / V] și apoi apăsați pe -I◀◀ pentru a reduce nivelul volumului.

# 5. FUNCȚII CLASICE

## 5.1. Ascultarea melodiilor

1. Introduceți fișa căștilor și cardul de memorie pe care se află stocată muzica dumneavoastră în player.
2. Intrați în interfața playerului, apăsând prelungit pe ▶II

3. Apăsați scurt pe ►II pentru a asculta muzică / a pune pauză.
4. Alegeți melodiile cu - I◀◀/▶▶I+
5. Apăsați prelungit pe M pentru a reveni la meniul principal al interfeței de citire a muzicii.

### 5.2. Ajustarea volumului

Apăsați pe [R / V] și apoi pe - I◀◀/▶▶I+ pentru a crește / reduce nivelul volumului.

### 5.3. Modul de înregistrare

1. Porniți playerul, intrați în meniul principal și alegeți « record » (înregistrare).
2. Apăsați pe - I◀◀/▶▶I+ pentru a alege modul de înregistrare.
3. Apăsați pe M pentru a intra în interfața de înregistrare, apoi apăsați pe ▶▶I pentru a începe înregistrarea.
4. Apăsați pe ▶▶I pentru a face o pauză, apoi apăsați din nou pe ▶▶I pentru a continua să înregistrați.
5. Apăsați prelungit pe ▶▶I pentru a salva fișierul curent.
6. Apăsați prelungit pe M pentru a salva o înregistrare și pentru a intra în meniul principal.
7. Apăsați prelungit pe M pentru a reveni la meniul principal și pentru a opri înregistrarea.

**Observație:** Înainte de înregistrare, vă recomandăm să introduceți cardul de memorie și să-i verificați capacitatea.

## 6. SETAREA PARAMETRILOR DE SISTEM

- 🕒 Timpul sistemului: Setarea datei și a orei
- 💡 Durata retroiluminării: Setarea numărătorii inverse (exprimată în secunde),
- 🗣️ Limba de utilizare: Setarea limbii afișate
- 🕒 Configurația Stare de veghe auto: Definirea unei numărătorii inverse (minute); atunci când acea perioadă de timp este încheiată, aparatul se va opri în mod automat.
- 🔊 Reglarea contrastului: Reglarea contrastului ecranului  
Modul Internet: Pentru a alege modul online  
Starea de stocare: Afișarea stării memoriei
- ❓ Versiunea Firmware-ului: Afișarea versiunii firmware-ului  
Actualizarea firmware-ului: Actualizarea firmware-ului, dacă este necesar
- 🔌 Ieșire: Părăsirea interfeței actuale

## 7. GHID DE DEPANARE

Playerul nu funcționează.	Verificați dacă playerul este pornit.
Niciun sunet nu este emis de căști.	Verificați dacă volumul nu este setat pe «0» și conectați casca la priză.
	Melodiile MP3 corupte pot face un zgomot static și sunetul poate fi întrerupt. Asigurați-vă că fișierele de muzică nu sunt corupte.
Caracterele ecranului LCD sunt corupte.	Verificați dacă ați selectat corect limba de utilizare.
Încărcarea fișierelor de muzică eșuează.	Verificați dacă nu sunt probleme cu cablul USB și dacă acesta este corect conectat.
	Verificați dacă programul pilot este instalat corect.
	Verificați dacă memoria playerului este plină.

# СОДЕРЖАНИЕ:

1. ПРАВИЛА ТЕХНИКИ БЕЗОПАСНОСТИ с.38
2. ТЕХНИЧЕСКИЕ ХАРАКТЕРИСТИКИ с.39
3. ОБЩИЕ ХАРАКТЕРИСТИКИ с.40
4. ОПИСАНИЕ УСТРОЙСТВА с.40
5. СТАНДАРТНАЯ ЭКСПЛУАТАЦИЯ с.41
6. НАСТРОЙКА ПАРАМЕТРОВ СИСТЕМЫ с.42
7. РУКОВОДСТВО ПО УСТРАНЕНИЮ НЕИСПРАВНОСТЕЙ с.42

## 1. ПРАВИЛА ТЕХНИКИ БЕЗОПАСНОСТИ:

Внимательно прочтите приведенные ниже правила техники безопасности и сохраните их для последующего использования:

1.  Во избежание нарушений слуха не рекомендуется прослушивать музыку высокой громкости в течение длительного времени.
2. Берегите устройство от воздействия влаги, потоков воды или брызг. Не размещайте предметы, содержащие жидкости (например, вазы, стаканы и т. д.), поблизости от устройства. Используйте устройство только в регионах с умеренным климатом.
3. Батарейки, используемые в устройстве, не должны подвергаться воздействию чрезмерно высоких температур, например прямые солнечные лучи, пламя и т. п.
4.  Электрическое и электронное оборудование подлежит отдельному сбору перед утилизацией. Не

RU

выбрасывайте негодное электрическое и электронное оборудование с несортированными бытовыми отходами – относите его в места раздельного сбора.

5. Каждый раз при включении устройства, во время прослушивания музыки с высокой громкостью или при установке громкости выше рекомендованного уровня автоматически будет отображаться сообщение с предупреждением:

«Продолжительное прослушивание на высокой громкости может привести к повреждению органов слуха» или автоматически будет генерироваться

предупреждающий звуковой сигнал. Если вы все же хотите продолжить прослушивание музыки с высокой громкостью, нажмите клавишу ►|| затем нажмите «ОК». После этого можно будет снова увеличить громкость с помощью клавиши «громкость +» (volume +).

6. Не рекомендуется прослушивать музыку без перерыва более 20 часов.

RU

## 2. ТЕХНИЧЕСКИЕ ХАРАКТЕРИСТИКИ

Поддерживаемые форматы аудио	MP3, WMA
Объем памяти на карте	от 128 МБ до 16 ГБ
Экран	ЖК
ОСШ (отношение сигнал/шум)	85 дБ
Формат записи	MIC - WAV
Частота на выходе	От 20 Гц до 20 кГц
Батарея	Аккумуляторная литиевая батарея

Подключение к ПК	USB 2.0
Операционная система	Win98SE/ME, Win2000, Win XP / MAC
Электропитание	USB 5V  0.5 A

### 3. ОБЩИЕ ХАРАКТЕРИСТИКИ

- Поддерживаемые форматы аудио: MP3, WMA
  - Поддерживает Win98SE/ME, Win2000, Win XP, съемный диск USB, драйверы для системы Win98 не нужны, стандарт plug and play.
  - Встроенный микрофон
  - Поддержка карт памяти
  - Параметры экономии энергии: настройка контрастности, автоматическое выключение (режим ожидания) и т. д.
  - Различные звуковые эффекты
  - Отображение субтитров
  - Многоязычные рабочие меню
- USB
- Аккумуляторная литиевая батарея

**Примечания.** Не оставляйте плеер в местах, подверженных воздействию влажности или температур выше 35 °C и ниже 5 °C

Перезаряжайте устройство в следующих случаях:

- отображается пиктограмма батареи;
- плеер автоматически отключился.

Не прерывайте соединение во время загрузки

Не пытайтесь отремонтировать плеер самостоятельно

Не допускайте контакта плеера с водой

Сохраняйте важные данные на персональном компьютере, чтобы не потерять их в случае вскрытия устройства гарантия на продукт будет аннулирована

### 4. ОПИСАНИЕ УСТРОЙСТВА

#### 4.1. Экран

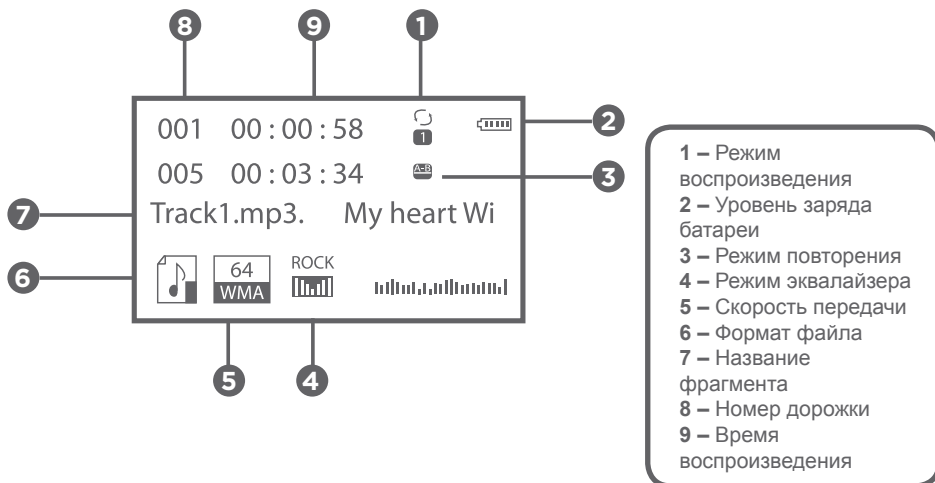



**Примечание.** Устройство оснащено автоматической функцией экономии энергии. Если плеер находится в режиме остановки, и при этом не приводится в действие ни одна из клавиш, плеер автоматически отключится через определенное время.

## 4.2. Клавиши управления

### ▶|| : включение/выключение

- Долгое нажатие на ▶|| для выключения устройства
- Долгое нажатие на ▶|| для повторного включения устройства
- Короткое нажатие на ▶|| для возобновления прослушивания после установки на паузу или нажатия клавиши «Стоп»
- Короткое нажатие на ▶|| для возобновления воспроизведения; повторное короткое нажатие для установки на паузу
- Короткое нажатие на ▶|| для начала записи в режиме остановки записи; повторное короткое нажатие на ▶|| для остановки записи
- Короткое нажатие на ▶|| для остановки записи (в режиме записи)

### M : меню функций (в режиме музыки/голоса)

- В режиме остановки: короткое нажатие для входа в подменю остановки
- В режиме воспроизведения: короткое нажатие для входа в подменю воспроизведения
- В режиме подменю воспроизведения: короткое нажатие для подтверждения или запуска следующего фрагмента

### ▶▶|+ : следующий фрагмент/быстрая прокрутка вперед (в режиме музыки/голоса)

- В режиме остановки: короткое нажатие для перехода к следующему фрагменту, долгое нажатие для прокрутки без остановок
- В режиме воспроизведения: короткое нажатие для перехода к следующему фрагменту, долгое нажатие для быстрой прокрутки
- В режиме воспроизведения/остановки: короткое нажатие для перемещения подменю, долгое нажатие для непрерывного перемещения вперед.

### -|◀◀ : предыдущий фрагмент/быстрая прокрутка назад (в режиме музыки/голоса)

- В режиме остановки: короткое нажатие для перехода к предыдущему фрагменту, долгое нажатие для перехода назад
- В режиме воспроизведения: короткое нажатие для перехода к последнему фрагменту, долгое нажатие для быстрой прокрутки назад
- В режиме подменю воспроизведения: короткое нажатие для перехода к следующему подменю, долгое нажатие для безостановочного воспроизведения в обратном порядке

### Настройка громкости

- В режиме музыки короткое нажатие на [R / V] и нажатие на ▶▶|+ для увеличения громкости.
- В режиме музыки короткое нажатие на [R / V] и нажатие на -|◀◀ для уменьшения громкости.

# 5. СТАНДАРТНЫЕ ФУНКЦИИ

## 5.1. Воспроизведение музыки

1. Вставьте наушники и карту памяти, на которой находятся музыкальные файлы.
2. Войдите в интерфейс музыкального плеера с помощью долгого нажатия на клавишу ▶||
3. Короткое нажатие на ▶|| для прослушивания музыки/установки на паузу.

4. Выберите музыкальный файл с помощью клавиш -|◀|▶|+
5. Долгое нажатие на клавишу «М» для возврата в главное меню интерфейса воспроизведения музыки

## 5.2. Контроль уровня громкости





Нажмите [R / V] и нажмите на -|◀|▶|+ , чтобы увеличить/уменьшить громкость.

## 5.3. Режим записи

1. Включите плеер и войдите в главное меню, выберите «record» (запись)
2. Нажмите на -|◀|▶|+ , чтобы выбрать режим записи
3. Нажмите на клавишу «М» для перехода в интерфейс записи, нажмите на ▶|, чтобы начать запись
4. Нажмите на ▶|, чтобы установить на паузу, снова нажмите на ▶|, чтобы продолжить запись
5. Долгое нажатие на ▶| для сохранения текущего файла
6. Долгое нажатие на клавишу «М» для сохранения записи и перехода в главное меню
7. Долгое нажатие на клавишу «М» для возврата в главное меню и остановки записи

**Примечание.** Прежде чем выполнять запись, вставьте карту памяти и проверьте ее емкость.

# 6. НАСТРОЙКА ПАРАМЕТРОВ СИСТЕМЫ

-  Время системы: настройка времени и даты
-  Длительность подсветки: настройка времени обратного отсчета (в секундах)
-  Язык: настройка языка отображения
-  Конфигурация автоматического режима ожидания: задать время обратного отсчета (в минутах); после истечения этого времени устройство автоматически выключается
-  Настройка контрастности: настройка контрастности экрана  
Режим «Интернет»: для выбора интерактивного режима  
Состояние памяти: отображение доступной емкости памяти
-  Версия прошивки: отображение версии прошивки  
Обновление прошивки: обновление прошивки при необходимости
-  Выход: выход из текущего интерфейса

# 7. РУКОВОДСТВО ПО УСТРАНЕНИЮ НЕИСПРАВНОСТЕЙ

Устройство не работает	Убедитесь, что плеер включен.
В наушниках нет звука	Убедитесь, что громкость не установлена на «0» и подключите наушники к розетке.
	Поврежденные файлы MP3 могут производить статический шум, и звук может отсутствовать. Убедитесь, что музыкальные файлы не повреждены.
Символы на ЖК-экране искажены	Убедитесь, что язык выбран правильно.
Не удается загрузить музыкальные файлы	Убедитесь, что кабель USB не поврежден и правильно подключен.
	Убедитесь, что драйвер правильно установлен.
	Убедитесь, что карта памяти плеера не заполнена.

# ЗМІСТ:

1. ПРАВИЛА ТЕХНІКИ БЕЗПЕКИ с.43
2. ТЕХНІЧНІ ХАРАКТЕРИСТИКИ с.44
3. ЗАГАЛЬНІ ХАРАКТЕРИСТИКИ с.45
4. ОПИС ПРИСТРОЮ с.45
5. СТАНДАРТНІ ФУНКЦІЇ с.46
6. НАЛАШТУВАННЯ СИСТЕМНИХ ПАРАМЕТРІВ с.47
7. ІНСТРУКЦІЇ З УСУНЕННЯ НЕСПРАВНОСТЕЙ с.47

## 1. ПРАВИЛА ТЕХНІКИ БЕЗПЕКИ:

Уважно ознайомтеся з правилами техніки безпеки та збережіть їх для подальшого використання:

1.  Щоб уникнути поступового зниження слуху, не слухайте пристрій на високій гучності протягом тривалого часу.

2. Бережіть пристрій від впливу вологи, потоків води або бризок. Не розміщуйте пристрій поблизу посудин із рідиною. Використовуйте пристрій тільки за помірних умов навколишнього середовища.

3. Уникайте перегріву батарей пристрою внаслідок дії сонячних променів, джерела вогню тощо.

4.  Електричне й електронне обладнання підлягає сортуванню перед утилізацією. Не викидайте електричне й електронне обладнання разом із несортованим побутовим сміттям –

відносьте його до місць селективного збору відходів.

5. Кожного разу під час увімкнення прситрою, прослуховування музики з високим рівнем гучності або в разі встановлення гучності вище рекомендованого рівня автоматично відобразатиметься повідомлення з попередженням: «Тривале прослуховування з високим рівнем гучності може призвести до пошкодження органів слуху» або автоматично генеруватиметься попереджувальний звуковий сигнал. Якщо ви все ж таки хочете продовжити прослуховування музики з високою гучністю, натисніть клавішу ► після цього натисніть ОК. Після цього можна буде знову збільшити гучність за допомогою клавіші «гучність +» (volume +).

6. Не перевищуйте час прослуховування у 20 годин поспіль.

## 2. ТЕХНІЧНІ ХАРАКТЕРИСТИКИ

Підтримувані формати аудіо	MP3, WMA
Об'єм карти пам'яті	від 128 МБ до 16 ГБ
Дисплей	РК
SNR (відношення сигнал-шум)	85 дБ
Формат запису	MIC - WAV
Частота на виході	від 20 Гц до 20 кГц
Батарея	Акумуляторна літієва батарея

Підключення до ПК	USB 2.0
Операційна система	Win98SE/ME, Win2000, Win XP / MAC
Живлення	USB 5V  0.5 A

### 3. ЗАГАЛЬНІ ХАРАКТЕРИСТИКИ

- Підтримувані формати аудіо: MP3, WMA
- Підтримка Win98SE/ME, Win2000, операційної системи Win XP, знімний USB-диск, для системи Win98 драйвери не потрібні, стандарт plug and play.
- Вбудований мікрофон
- Підтримка карти пам'яті
- Налаштування режиму економії енергії, управління контрастністю, автоматичне відключення (режим очікування), ...
- Різні звукові ефекти
- Відображення субтитрів
- Багатомовні робочі меню
- USB
- Акумуляторна літієва батарея

**Примітки:** Не залишайте плеєр у місцях, що піддаються впливу вологості, або при температурі вище 35°C чи нижче 5°C

Пристрій слід заряджати за таких умов:

- з'являється піктограма акумулятора
- при автоматичному вимкненні плеєра

Не переривайте з'єднання під час завантаження

Не ремонтуйте плеєр самостійно

Не допускайте контакту пристрою з водою

Щоб не втратити важливі дані, залиште їх на персональному комп'ютері

У випадку розкриття пристрою гарантія на продукт буде анульована

UA

### 4. ОПИС ПРИСТОРОЮ

#### 4.1. Дисплей

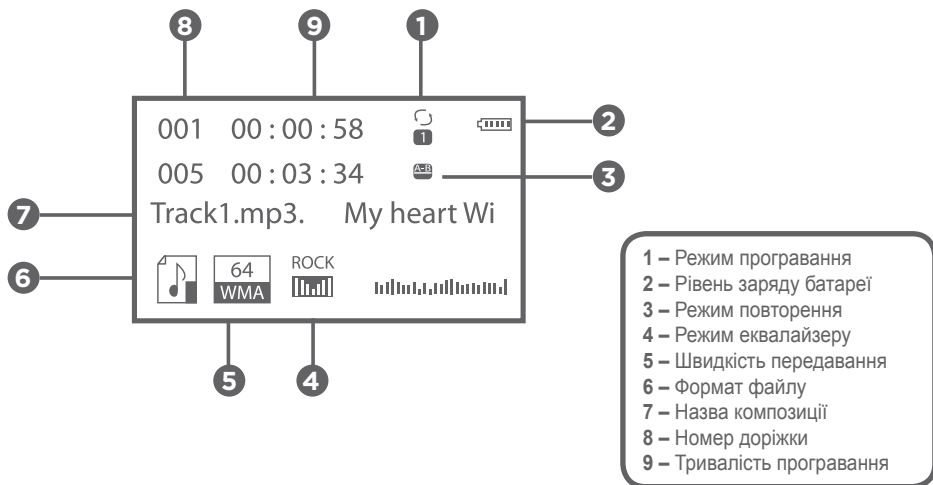

**Примітка :** Пристрій оснащений автоматичною функцією економії енергії. Якщо програвач знаходиться в режимі припинення, і жодна кнопка не натискалася в той же час, плеєр автоматично відключиться через певний час.

## 4.2. Кнопки управління

### ▶|| : включення/вимикання

- Довге натискання ▶|| для вимикання пристрою
- Довге натискання ▶|| для повторного включення пристрою
- Коротке натискання ▶|| для продовження прослуховування, якщо була встановлена пауза або після натискання кнопки Стоп
- Коротке натискання ▶|| для відновлення програвання; повторне коротке натискання для встановлення на паузу
- Коротке натискання ▶|| для початку запису в режимі зупинки запису; повторне коротке натискання ▶|| для зупинки запису
- Коротке натискання ▶|| для зупинки запису (у режимі запису)

### M : меню функцій (у режимі музики/голосу)

- У режимі зупинки: коротке натискання для входу в підменю зупинки
- У режимі програвання: коротке натискання для входу в підменю програвання
- У режимі підменю програвання: коротке натискання для підтвердження або запуску наступної композиції

### ▶▶I+ : наступна композиція/швидка прокрутка вперед (у режимі музики/голосу)

- У режимі припинення: коротке натискання для переходу до наступної композиції, довге натискання для прокрутки без зупинок
- У режимі програвання: коротке натискання для переходу до наступної композиції, довге натискання для швидкого прокручування
- У режимі програвання/зупинки: коротке натискання для переміщення підменю, довге натискання для безперервного переміщення вперед.

### -I◀◀ : попередня композиція/швидка прокрутка назад (у режимі музики/голосу)

- У режимі припинення: коротке натискання для переходу до попередньої композиції, довге натискання для швидкого прокручування назад
- У режимі програвання: коротке натискання для переходу до останньої композиції, довге натискання для швидкого прокручування назад
- У режимі підменю програвання: коротке натискання для переходу до наступного підменю, довге натискання для беззупинного відтворення у зворотному порядку

### Налаштування гучності

- У режимі музики коротке натискання [R/V] і натискання ▶▶I+ для збільшення гучності.
- У режимі музики коротке натискання на [R/V] і натискання -I◀◀ для зменшення гучності.

# 5. СТАНДАРТНІ ФУНКЦІЇ

## 5.1. Програвання музики

1. Вставте навушники й карту пам'яті, на якій знаходяться музичні файли.
2. Увійдіть до інтерфейсу музичного плеєра за допомогою довгого натискання кнопки ▶||
3. Коротке натискання ▶|| для прослуховування музики/ встановлення на паузу.

4. Виберіть музичний файл за допомогою кнопок - I◀◀/▶▶I +
5. Довге натискання кнопки «M» для повернення в головне меню інтерфейсу програвання музики

### 5.2. Контроль рівня гучності







Натисніть [R/V] та натисніть - I◀◀/▶▶I + для збільшення/зменшення гучності.

### 5.3. Режим запису

1. Вимкніть плеєр і увійдіть до головного меню, виберіть «record» (запис)
2. Натисніть - I◀◀/▶▶I + , щоб обрати режим запису
3. Натисніть кнопку «M» для переходу до інтерфейсу запису, натисніть ▶▶I, щоб почати запис
4. Натисніть ▶▶I, щоб встановити на паузу, знову натисніть ▶▶I, щоб продвинути запис
5. Довге натискання ▶▶I для збереження поточного файлу
6. Довге натискання кнопки «M» для збереження запису й переходу до головного меню
7. Довге натискання кнопки «M» для повернення в головне меню та зупинки запису

**Примітка.** Перш ніж виконувати запис, вставте карту пам'яті та перевірте її об'єм.

## 6. НАЛАШТУВАННЯ СИСТЕМНИХ ПАРАМЕТРІВ

-  Час системи: налаштування часу й дати
-  Тривалість підсвічування: налаштування часу зворотного відліку (у секундах)
-  Мова: налаштування мови відображення
-  Конфігурація автоматичного режиму очікування: задати час зворотного відліку (у хвиликах); після закінчення цього часу пристрій автоматично вимикається
-  Налаштування контрастності: налаштування контрастності дисплею
- Режим «Інтернет»: для вибору інтерактивного режиму
- Стан пам'яті: відображення допустимого об'єму пам'яті
-  Версія прошивки: відображення версії прошивки
- Оновлення прошивки оновлення прошивки у разі потреби
-  Вийти: вихід із поточного інтерфейсу

UA

## 7. ІНСТРУКЦІЇ З УСУНЕННЯ НЕСПРАВНОСТЕЙ

Пристрій не працює	Переконайтеся, що плеєр ввімкнено
До навушників не подається звук	Переконайтеся, щоб рівень гучності не був на «0» , а також підключіть навушники в розетку.
	Пошкоджені MP3-композиції можуть створювати статичний шум і звук може бути відсутнім. Переконайтеся, що музичні файли не пошкоджені.
На РК дисплею літери відображаються неточно	Переконайтеся, що мову обрано правильно
Помилки під час завантаження музичних файлів	Переконайтеся, що USB-кабель не пошкоджений і правильно підключений
	Переконайтеся, що драйвер встановлено правильно
	Переконайтеся, що карта пам'яті плеєра не заповнена

**FR** - Service Clients Auchan France - 200 rue de la Recherche  
59650 Villeneuve d'Ascq - 03 59 30 59 30 - [www.auchan.fr](http://www.auchan.fr)

**ES** - Alcampo, S.A. - Supermercados Sabeco SA - email : [d.calidad@alcampo.es](mailto:d.calidad@alcampo.es)

**IT** - Servizio clienti Auchan - Strada 8 Palazzo N - 20089 Rozzano (MI) -  
Linea diretta 800-896996- [www.auchan.it](http://www.auchan.it)

**PT** - Serviço Auchan- Auchan Portugal Hipermercados, S.A., Travessa  
Teixeira Júnior, n.º 1, 1300 – 553 Lisboa, E-mail : [info.MarcaAuchan@auchan.pt](mailto:info.MarcaAuchan@auchan.pt)

**PL** - Dystrybutor : Auchan Polska Sp. z o.o., ul. Puławska 46, 05-500  
Piaseczno - [www.auchan.pl](http://www.auchan.pl)

**HU** - Importálja és forgalmazza: Auchan Magyarország Kft, 2040 Budaörs,  
Sport u. 2-4. - [www.auchan.hu](http://www.auchan.hu)

**RO** - Importator : Auchan Romania S.A., Str. B. St. Delavrancea nr.13,  
Sector 1, București - [www.auchan.ro](http://www.auchan.ro)

**RU** - Импортёр в России: ООО Ашан, РФ 141014, Московская область,  
г. Мытищи, Осташковское шоссе д.1

**UA** - Імпортер : ТОВ «Ріал Істейт Ф.К.А.У.», 04073, Україна, м.Київ,  
Московський пр-т, 15-а, тел. +38 044 585 99 34

841592 / 842929 / 841769  
MP-0071

AUCHAN - SNC OIA  
200, rue de la Recherche  
59650 Villeneuve d'Ascq  
France  
.....  
Made in China

